

TECHNIK KATALOG // TECHNICAL CATALOGUE

MILANO ORIGINAL

DUSCHTÜR-SYSTEM // SHOWER DOOR SYSTEM

Milano Original

Duschtürbänder // *shower door hinges*

Winkel-/ Längsverbinder // *connectors*

Duschtürbänder // *shower door hinges*

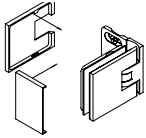

07812

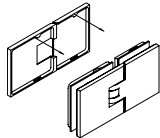

07830

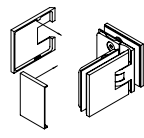

07840

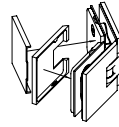

07870

Milano Premium, Milano Original Winkel-/ Längsverbinder // *connectors*

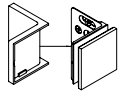

07490

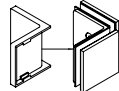

07493

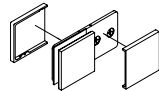

07497

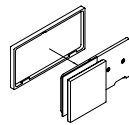

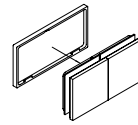

07498



07499

AUF EINEN BLICK // AT A GLANCE

Spezielle Informationen zu Milano Original (Duschtür-System)
Special informations on Milano Original (shower door system)

Milano Original	Art.Nr. art.no.	Basismaterial base material	max. Tragf. je Bandpaar max. carrying cap. per hinge pair			ESG ⁵⁾ -Stärke tempered glass ⁵⁾ thickness		
			 8 mm	 10 mm	 in kg	6 mm	8 mm	10 mm
Duschtürbänder shower door hinges	07812	● Messing brass	1000 x 2250	850 x 2250	50	○	●	●
	07830	●	1000 x 2250	850 x 2250	50	○	●	●
	07840	●	1000 x 2250	850 x 2250	50	○	●	●
	07870	●	1000 x 2250	850 x 2250	50	○	●	●
Winkel- / Längsverbinder connectors	07490	●	1000 x 2250 ⁴⁾	1000 x 2250 ⁴⁾		○	●	○
	07493	●	1000 x 2250 ⁴⁾	1000 x 2250 ⁴⁾		○	●	○
	07497	●	1000 x 2250 ⁴⁾	1000 x 2250 ⁴⁾		○	●	○
	07498	●	1000 x 2250 ⁴⁾	1000 x 2250 ⁴⁾		○	●	○
	07499	●	1000 x 2250 ⁴⁾	1000 x 2250 ⁴⁾		○	●	○

Lieferung // Delivery

- standardmäßig lieferbar
standard available
- ⊗ für Lieferung sind Angaben des Kunden erforderlich
details by the client are necessary for delivery
- für Lieferung ist Rücksprache erforderlich
consultation is necessary for delivery

Lieferbare Oberflächen gemäß aktueller Preisliste
Available surfaces according to current pricelist

Hinweis:

Pendeltürbänder sind weitgehend konform mit der DIN EN 14428:2015. Bei Pendeltürbändern muss die Bandachse in der Mitte des Glases angeordnet sein. Für die Montage sind Ausschnitte im Glas notwendig. Diese wirken sich, da die Dichtungen in diesem Bereich unterbrochen werden müssen, ungünstig auf die Dichtigkeit in diesem Bereich aus. Alle weiteren Anforderungen der DIN EN werden erfüllt.

Information:

Swinging door hinges largely conform to DIN EN 14428:2015. The axis of the swinging door hinge must be arranged in the middle of the glass. Cutouts in the glass are necessary for the mounting. Since the seals in this area have to be interrupted, this has a negative effect regarding the quality of the seal. All further requirements of the DIN EN are fulfilled.

Hinweis:

- ⁴⁾ Scheibe unten aufstehend und versiegelt
- ⁵⁾ Bitte beachten Sie die Eigenschaften und die statische Belastbarkeit von ESG. Nach DIN EN 12150-1:2000 und die Ergänzung nach DIN EN 14428:2015

Information:

- ⁴⁾ Glass positioned on the bottom and sealed
- ⁵⁾ Please take note on the properties and static load capacity of LSG. According to European Norm DIN EN 12150-1:2000 and addition DIN EN 14428:2015

Milano Original: Montage und Pflege

Beispiele

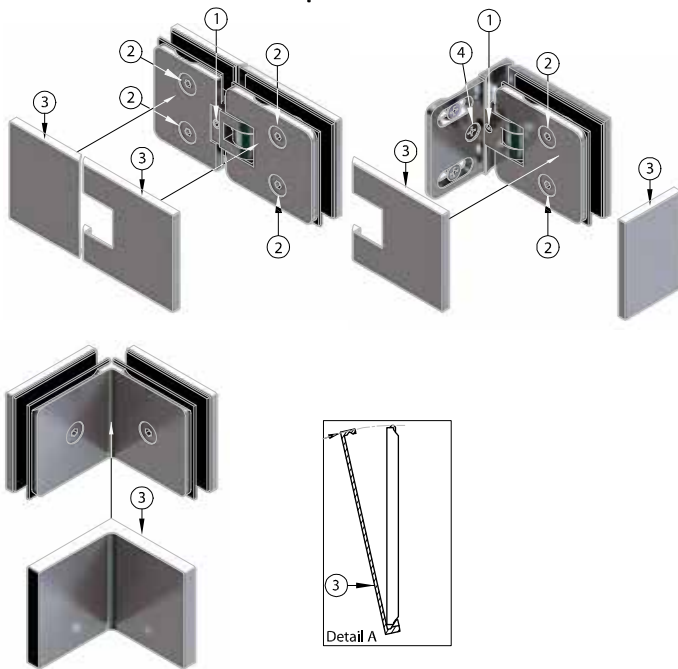

Milano Original - Düschtürbänder

Milano Original - Düschtürbänder sind Pendeltürbänder. Das Einstellen der Nulllage ist stufenlos möglich.

Glasart / Glasdicke / Glasbearbeitung

Milano Original - Düschtürbänder sind für 8 und 10 mm Ein-scheibensicherheitsglas vorgefertigt. Es ist ESG nach DIN EN 12150-1:2000 und Ergänzung nach DIN EN 14428: 2015 zu verarbeiten. Freistehende Glaskanten und Glasecken an den Glasscheiben müssen so gefast und geschliffen sein, dass beim Benutzen und beim Reinigen der Duschtrennung keine Verletzungs-gefahr besteht. Standardabweichende Glaspositionierung erfordert ggf. eine angepasste Glasbearbeitung. Ebenfalls ist zu beachten, dass bei Verwendung der Bänder ohne Dichtprofile eine andere Glasbearbeitung notwendig ist als bei Verwendung mit Dichtprofilen.

Größe und Gewichte pro Düschtürbandpaar / Winkelverbinderpaar

Glasdicke	8 mm	10 mm
Türgewicht max.	50 kg	50 kg
Türbreite max.	1000 mm	850 mm
Türhöhe max.	2250 mm	2250 mm
Seitenteilbreite max.	1000 mm	1000 mm
Seitenteilhöhe max.	2250 mm	2250 mm

Einstellbare Nulllage der Düschtürbänder

Die Düschtürbänder sind in der Nulllage stufenlos einstellbar. Die Fixierung dieser Rasterung erfolgt mittels Arretierschraube [1] (TX-15). Um eine präzise Einstellung der Nullstellung bei der Montage zu ermöglichen, werden die Düschtürbänder ohne Fixierung der Nulllage ausgeliefert.

Hinweis Glasbohrungen / Glasausschnitte

Gläser im Bereich der Band- / Winkelverschraubungen reinigen. In die Glasbohrungen und Glasausschnitte für die Band- / Winkel- / Türgriffverschraubungen unbedingt die mitgelieferten Kunststoffschlauchabschnitte bzw. Kunststoffstreifen, als Schutz zwischen Glas und Beschlag (Schraube), einsetzen.

Montage der Düschtürbänder und Winkelverbinder

Die Montage sollte nur von einem Fachmann durchgeführt werden.

Düschtürbänder waagrecht sowie die Achsen des übereinanderstehenden Bandpaares im Lot montieren!

Türflügel fachgerecht ausrichten und die Klemmplatten mit den Befestigungsschrauben [2] (Inbus SW4) fest verschrauben.

Bei den Glas-Wand Beschlägen wird nach der Justierung des Türflügels durch die Bohrung [4] (ø 8 mm) der Anschraubplatte eine dritte Verschraubung zum tragenden Bauteil vorgenommen.

Einstellung der Schließposition

Türflügel in die gewünschte Nullstellung bewegen und anschließend zuerst am oberen, danach am unteren Band, die Arretierschraube [1] sehr fest anziehen und einmal nachziehen.

Um einen höheren Anpressdruck bei Einsatz von Anschlägen oder Magnetdichtungen zu erreichen, gehen Sie bitte folgendermaßen vor: Lösen Sie die Arretierschraube [1], entfernen Sie die bereits montierten Anschlagdichtungen, drücken Sie den Türflügel etwas weiter nach innen über Null Grad hinaus und ziehen Sie die Arretierschraube [1] wieder fest.

Bei diesen Düschtürbändern kann dieser Vorgang beliebig oft wiederholt werden.

Feststehende Glasteile zur Duschtasse hin auf z.B. Contiflexstreifen abstellen.

Die Fugen zum tragenden Baukörper zur Duschtasse sowie zwischen feststehenden Glasteilen mit entsprechendem Silikon fachgerecht versiegeln.

Nach erfolgter Montage und nochmaligem Nachziehen der Verschraubungen [1]; [2] und [4] werden die Abdeckungen [3] an die Nase der jeweiligen Klemmplatte bzw. Wandanschlussplatte eingehängt und gegen die Klemmplatte bzw. Wandanschlussplatte aufgedrückt (siehe Detail A). Die Abdeckungen [3] ggf. mit Silicon sichern.

Befestigungsmaterialien

Die statisch notwendigen Befestigungsmaterialien, für die Montage der Düschtürbänder und Winkelverbinder an den tragenden Baukörper, müssen vom Verarbeiter bestimmt werden.

Dichtprofile

Milano Original - Düschtürbänder ermöglichen grundsätzlich auch eine profillose Montage, wenn der erhöhte Wasseraustritt in Kauf genommen wird. Bei der Verwendung von Dichtprofilen wird der Wasseraustritt minimiert. Jedoch muss das Dichtprofil im jeweiligen Bandbereich unterbrochen werden. Weiterhin wird darauf hingewiesen, dass die Bänder aus technischen Gründen im Bereich des Pendelmechanismus nicht ganz abzudichten sind.

Pflegehinweis

Milano Original - Düschtürbänder dürfen nur mit warmem Wasser und einem weichen Tuch (Microfaser) feucht abgewischt und gegebenenfalls nachgetrocknet werden. Scharfe, aggressive sowie z.B. alkalische oder chlorhaltige Reiniger, Scheuermittel (z.B. Stahlwolle) bzw. Lösungsmittel dürfen nicht verwendet werden.

Milano Original: mounting and care

Examples

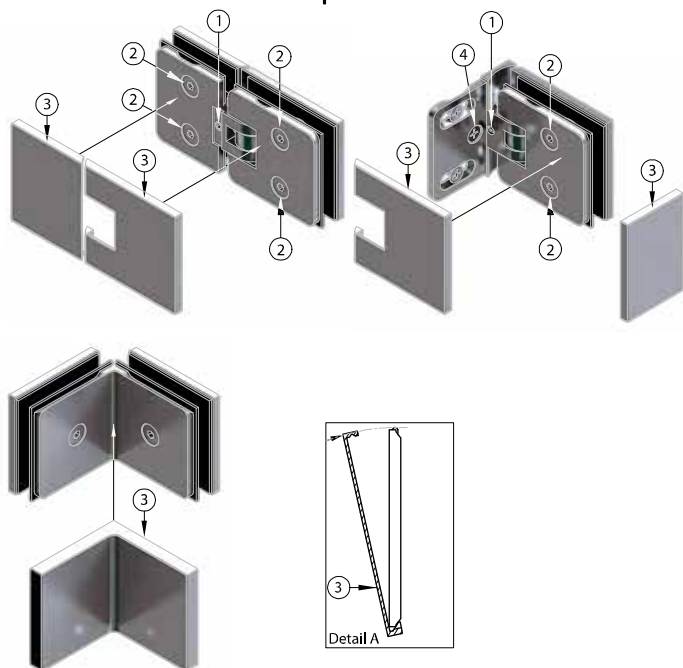

Milano Original shower door hinges

Milano Original shower door hinges are swinging-door hinges. The positioning of the zero position is continuously possible.

Glass type/ glass thickness/ glass conditioning

Milano Original shower door hinges are intended for 8 and 10 mm tempered safety glass. Tempered safety glass must be handled in accordance with the DIN EN 12150-1:2000 and the supplemental DIN EN 14428: 2015.

Freestanding glass edges and glass corners on the sheets of glass must be bevelled and cut in such a way that no form of injury will result upon use or cleaning of the shower partition. Positioning of the glass in any manner other than standard, requires a corresponding appropriate glass conditioning. It must also be noted that a different glass conditioning is necessary when using the hinges without seals, as is needed when using the hinges with seals.

Sizes and weights per shower door hinge pair/ angle joint pair

Glass thickness	8 mm	10 mm
Door weight max.	50 kg	50 kg
Door width max.	1000 mm	850 mm
Door height max.	2250 mm	2250 mm
Side panel width max.	1000 mm	1000 mm
Side panel height max.	2250 mm	2250 mm

Adjustable zero position of the shower door hinges

The shower door hinges are continuously adjustable in the zero position. A locking screw [1] (TX-15) is used to fix the zero position.

In order to make a precise adjustment of the zero position possible during assembly, the shower door hinges will be delivered without prior adjustment of the zero position.

Advice for glass bores/ glass cut-outs

Clean the glass in the vicinity of the hinge- / bracket connections. In the glass bores and glass cut-outs for the hinge- / bracket- / door handle connections, be sure to use the length of plastic tubing or the plastic strips included with the delivery as protection between the glass and the fitting (screw).

Mounting of the shower door hinges and angle joints

Mounting should only be carried out by an expert. Mount the shower door hinges horizontally and the axes of the hinge pair as placed one on top of the other perpendicularly! Align the door leaf appropriately and connect the fitting cap tightly with the fastening screws [2] (Allan key 4). Acc. to the glass wall fittings: After the adjustment of the door leaf has to be made a third screw connection to the load-bearing construction unit through the hole [5] (ø 8 mm) of the mounting plate.

Setting of the closed position

Move the door leaf into the desired zero position and then tighten the locking screw [1] very tightly, first on the top and then on the bottom hinge and then retighten.

In order to reach a higher contact pressure when mounted blocks or magnetic seals, please do the following: loosen the locking screw [1], remove the prior mounted block seals, push the door leaf somewhat further in beyond zero degrees and tighten the locking screw [1] again.

This process can be repeated with these shower door hinges as often as desired.

Apply stationary glass parts to the shower basin with e.g. contiflex strips. Seal the spaces between the load bearing structures of the shower basin as well as between the stationary glass parts appropriately with the suitable silicone.

After mounting the hinges and tightening the screws [1]; [2] and [4], put on the cover [3] (see Detail A). Make sure that the spring plungers align with the groove in each cover [3]. Press on the cover [3] tight against the wall plate respectively counter plate until the cover [3] snaps into place.

If necessary secure the cover [3] with silicone.

Mounting materials

The statically necessary mounting materials for the mounting of the shower door hinges and the angle joints onto the load-bearing structures must be determined by the persons responsible for the mounting.

Seals

Milano Original shower door hinges make assembly without seals possible, as long as the increased leakage of water is taken into consideration. The use of seals will minimize the leakage of water. However, the seal must be interrupted at each hinge. In addition, it should be noted that the hinges cannot be completely sealed in the area of the swinging-door mechanism for technical reasons.

Care advice

Milano Original shower door hinges should only be cleaned with warm water and a damp, soft cloth (microfibre) and, if necessary, dried. Caustic or aggressive cleaners as well as e.g. alkaline cleaners, cleaners containing chlorine, abrasives (e.g. steel wool) or solvents should also not be used.

Milano Original

Art.Nr. // art.no. 07812

Duschtürband Glas-Wand 90° // shower door hinge glass-wall 90°

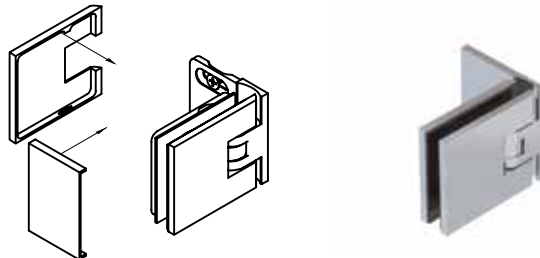
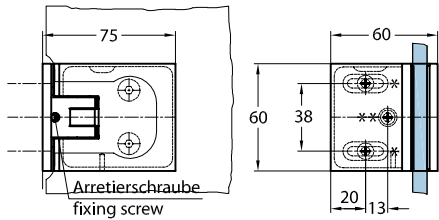

Ohne Dichtprofil // without use of seal

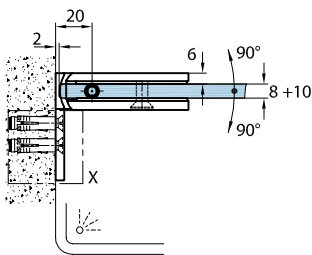

Mit Dichtprofil // with use of seal
(Art.-Nr. 69030 oder 69230)
(art.no. 69030 or 69230)

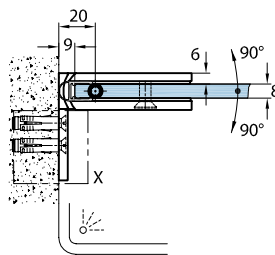

Mit Dichtprofil // with use of seal
(Art.-Nr. // art.no. 69460)

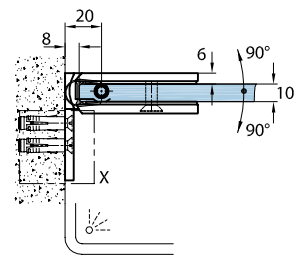

Glasbearbeitung // glass machining

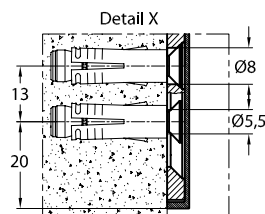
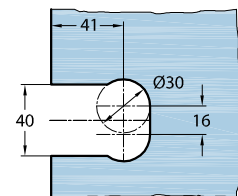
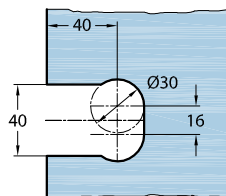
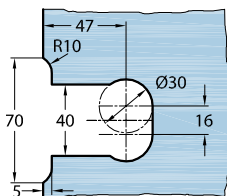

** Festpunkt
Fixed point
* verstellbar
adjustable

Besonderheiten // Features

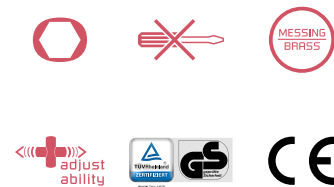

¹⁾ Die Konformität mit DIN EN 14428:2015 ist im Bereich der Bänder und der Dichtprofile, bedingt durch die Pendeltechnik der Bänder, eingeschränkt. Alle anderen Forderungen der DIN übertreffen die Bänder bei weitem.
¹⁾ The conformity to DIN EN 14428:2015 is limited at the area of the hinges and seals because of the swinging door hinge technology. The swinging door hinges surpass easily all other requirements of the European Norm.

Alle Angaben in mm // all details in mm

Milano Original

Art.Nr. // art.no. 07830

Duschtürband Glas-Glas 180° // shower door hinge glass-glass 180°

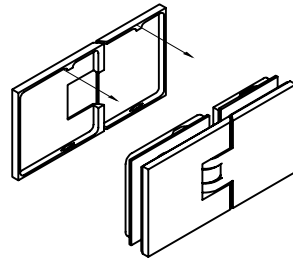
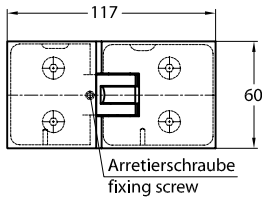

Ohne Dichtprofil // without use of seal

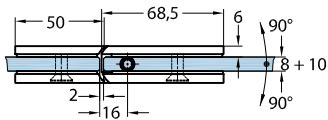

Mit Dichtprofil // with use of seal
(Art.-Nr. 69030 oder 69230)
(art.no. 69030 or 69230)

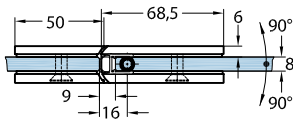

Mit Dichtprofil // with use of seal
(Art.-Nr. // art.no. 69090)

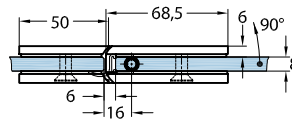

Mit Dichtprofil // with use of seal
(Art.-Nr. // art.no. 69460)

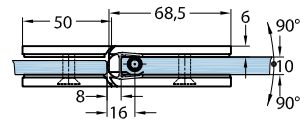

Glasbearbeitung // glass machining

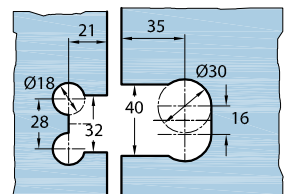
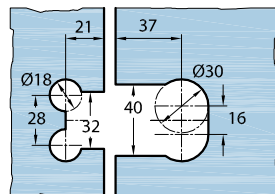
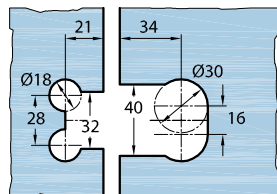
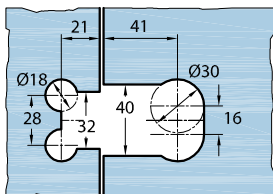

Besonderheiten // Features



¹⁾Die Konformität mit DIN EN 14428:2015 ist im Bereich der Bänder und der Dichtprofile, bedingt durch die Pendeltechnik der Bänder, eingeschränkt. Alle anderen Forderungen der DIN übertreffen die Bänder bei weitem.

¹⁾The conformity to DIN EN 14428:2015 is limited at the area of the hinges and seals because of the swinging door hinge technology. The swinging door hinges surpass easily all other requirements of the European Norm.

Alle Angaben in mm // all details in mm

Milano Original

Art.Nr. // art.no. 07840

Duschtürband Glas-Glas 90° // shower door hinge glass-glass 90°

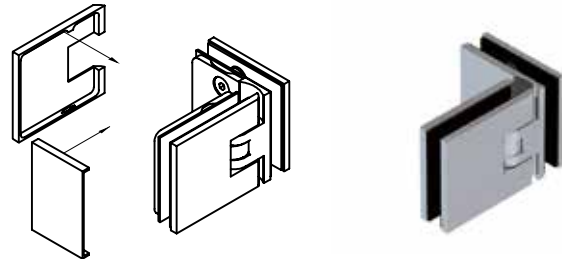
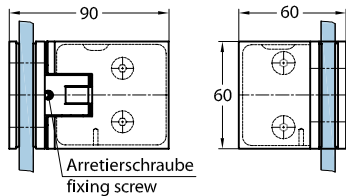

Ohne Dichtprofil // without use of seal

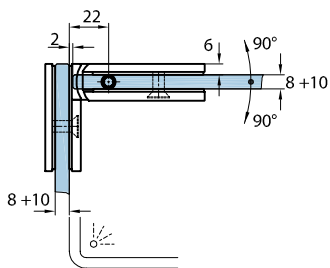

Mit Dichtprofil // with use of seal
(Art.-Nr. 69030 oder 69230)
(art.no. 69030 or 69230)

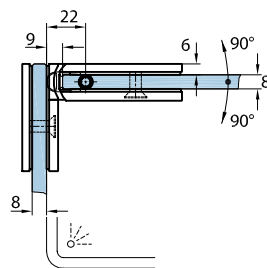

Mit Dichtprofil // with use of seal
(Art.-Nr. // art.no. 69460)

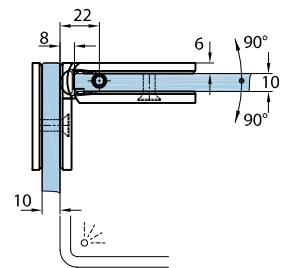

Glasbearbeitung // glass machining

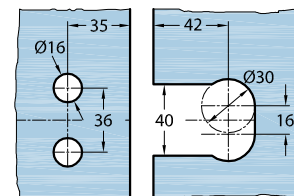
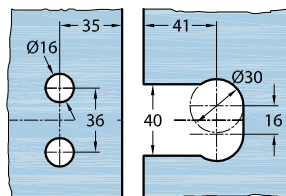
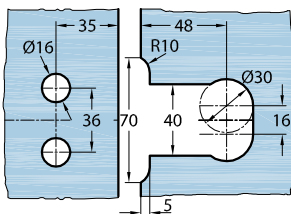

Besonderheiten // Features



¹⁾ Die Konformität mit DIN EN 14428:2015 ist im Bereich der Bänder und der Dichtprofile, bedingt durch die Pendeltechnik der Bänder, eingeschränkt. Alle anderen Forderungen der DIN übertreffen die Bänder bei weitem.

¹⁾ The conformity to DIN EN 14428:2015 is limited at the area of the hinges and seals because of the swinging door hinge technology. The swinging door hinges surpass easily all other requirements of the European Norm.

Alle Angaben in mm // all details in mm

Milano Original

Art.Nr. // art.no. 07870

Duschtürband Glas-Glas 135° // shower door hinge glass-glass 135°

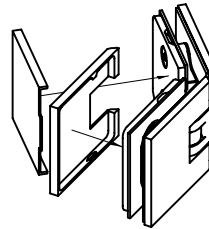
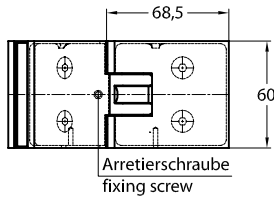

Ohne Dichtprofil // without use of seal

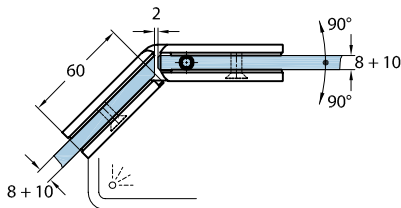

Glasbearbeitung // glass machining

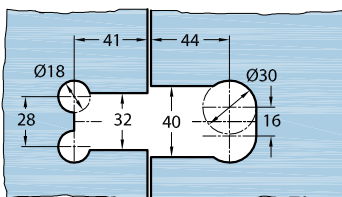

Mit Dichtprofil // with use of seal
(Art.-Nr. 69030 oder 69230)
(art.no. 69030 or 69230)

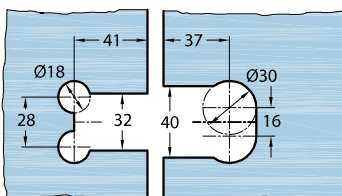
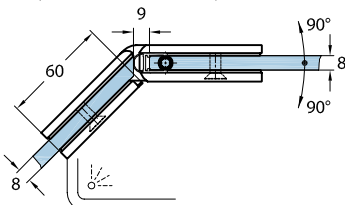

Mit Dichtprofil // with use of seal
(Art.-Nr. // art.no. 69060)

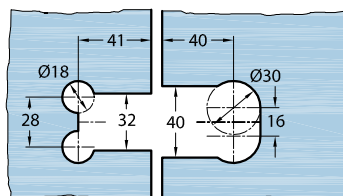
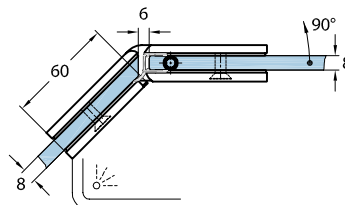

Mit Dichtprofil // with use of seal
(Art.-Nr. // art.no. 69460)

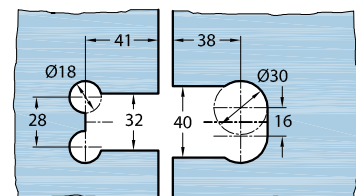
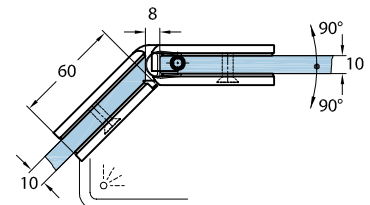

Glasbearbeitung // glass machining

Besonderheiten // Features



¹⁾Die Konformität mit DIN EN 14428:2015 ist im Bereich der Bänder und der Dichtprofile, bedingt durch die Pendeltechnik der Bänder, eingeschränkt. Alle anderen Forderungen der DIN übertreffen die Bänder bei weitem.
¹⁾The conformity to DIN EN 14428:2015 is limited at the area of the hinges and seals because of the swinging door hinge technology. The swinging door hinges surpass easily all other requirements of the European Norm.

Alle Angaben in mm // all details in mm

Milano Premium / Milano Original

Art.Nr. // art.no. 07490

Winkelverbinder Glas-Wand 90° // connector glass-wall 90°

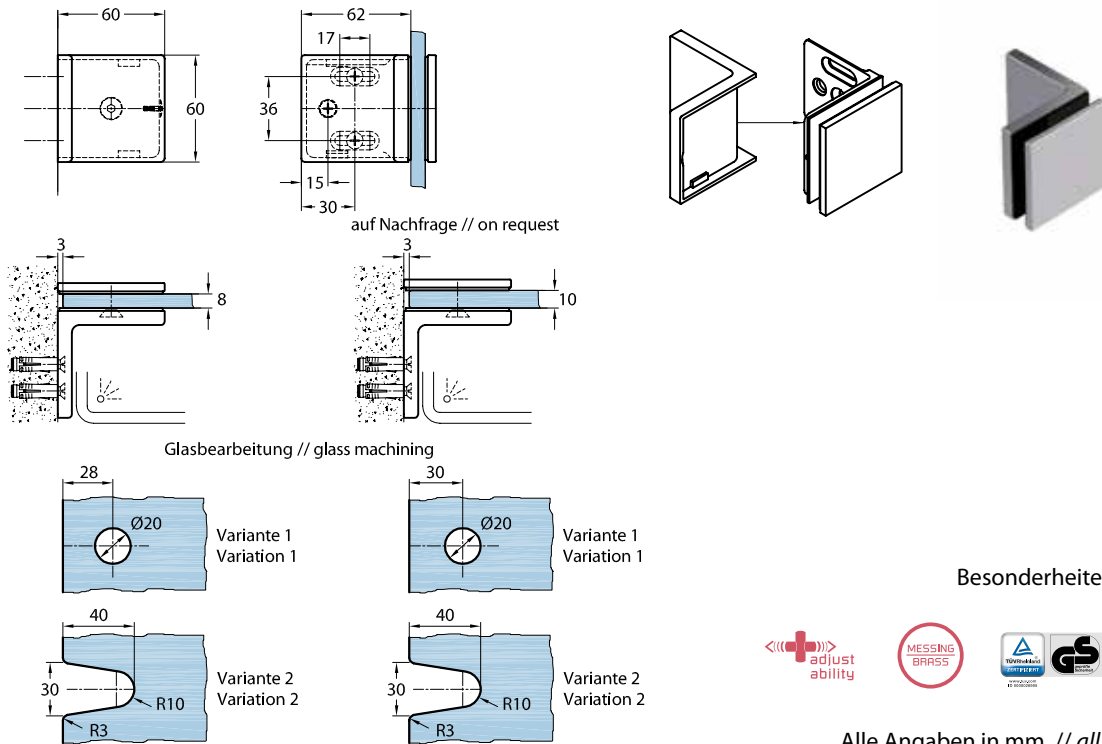

Besonderheiten // Features



Alle Angaben in mm // all details in mm

Art.Nr. // art.no. 07493

Winkelverbinder Glas-Glas 90° // connector glass-glass 90°

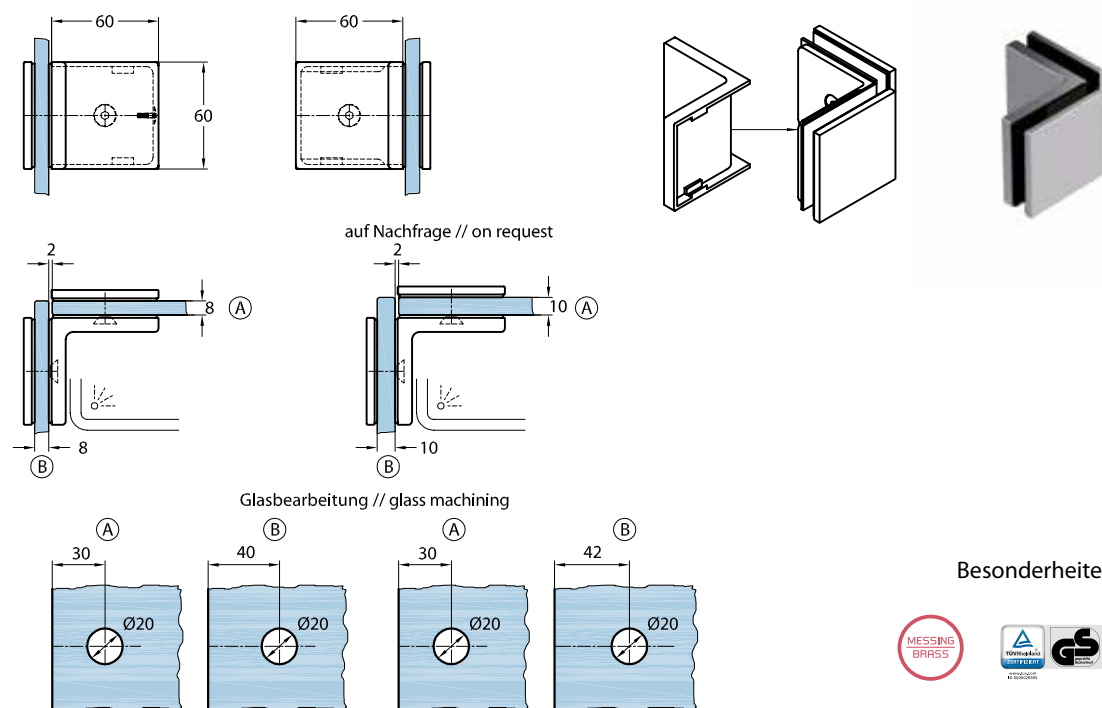

Besonderheiten // Features



Alle Angaben in mm // all details in mm

Milano Premium / Milano Original

Art.Nr. // art.no. 07497

Längsverbinder Glas-Wand 180° // connector glass-wall 180°

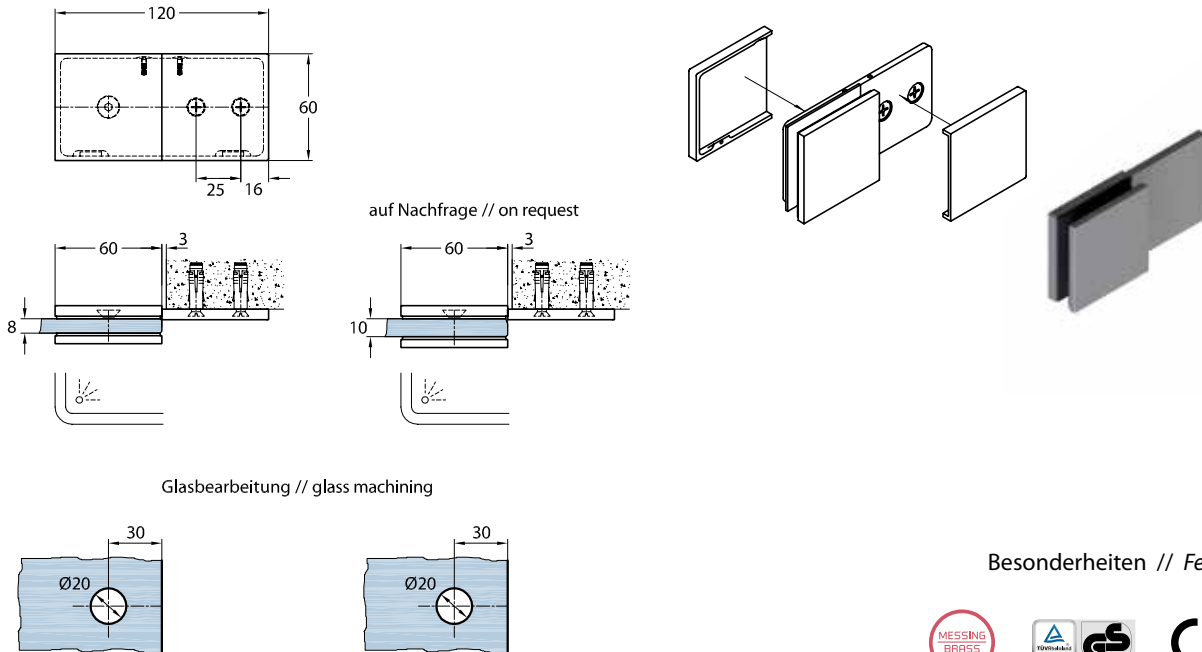

Alle Angaben in mm // all details in mm

Art.Nr. // art.no. 07498

Längsverbinder Glas-Wand 180° // connector glass-wall 180°

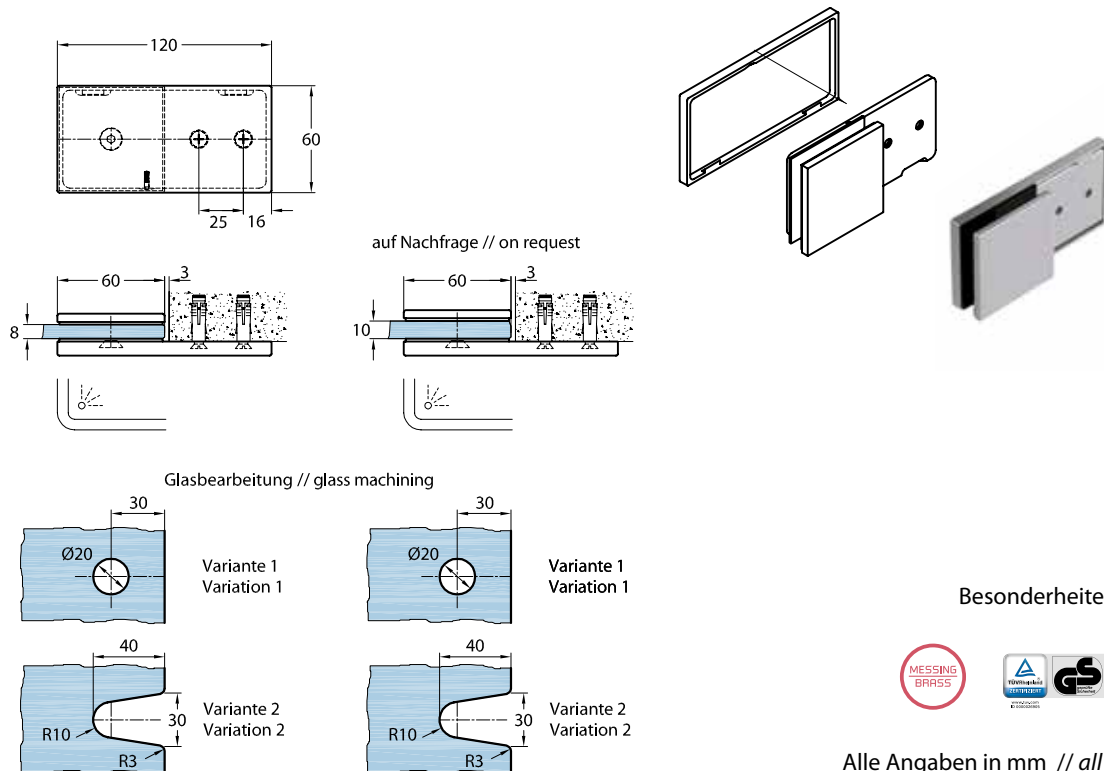

Alle Angaben in mm // all details in mm

Milano Premium / Milano Original

Art.Nr. // art.no. 07499

Längsverbinder Glas-Glas 180° // connector glass-glass 180°

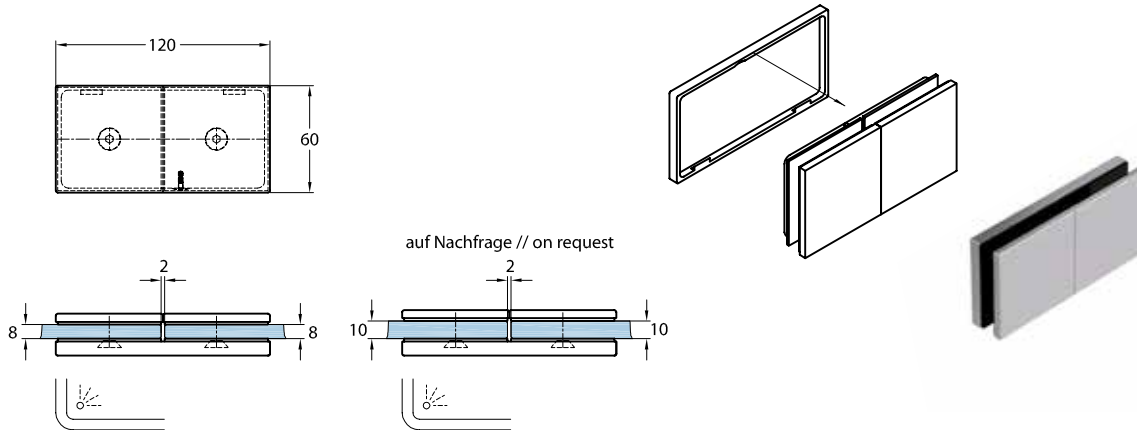

Glasbearbeitung // glass machining

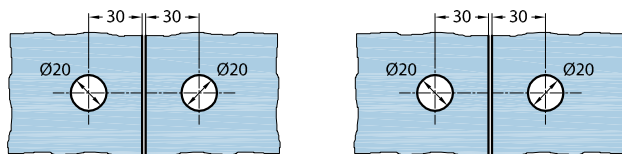

Besonderheiten // Features



Alle Angaben in mm // all details in mm

Oberflächenbeschreibung // surfaces / finishes

Codeziffer ¹⁾ no. of surface/finish ¹⁾	Oberfläche surface/finish
1	Aluminium unbehandelt <i>aluminium untreated</i>
10	silberfarbig eloxiert (ähnlich Oberfläche 46) <i>silver colour anodized (like finish 46)</i>
14	Chrome-Effekt // <i>chrome effect</i>
16	gebeitzt, silberfarbig eloxiert <i>stained, silver-coloured anodised</i>
17	Alinox (Edelstahleffekt) <i>Alinox (stainless steel effect)</i>
19	Kunststoff transparent <i>transparent plastics</i>
20	Zinkdruckguß unbehandelt <i>zinc diecasting</i>
27	Kunststoff weiß <i>white plastics</i>
28	Kunststoff schwarz <i>black plastics</i>
29	Kunststoff grau <i>grey plastics</i>
31	glanzverchromt // <i>bright chrome</i>
34	aluminiumfarben pulverbeschichtet <i>powder-coated in aluminium-colour</i>
36	glanzvernickelt // <i>bright nickel</i>
37	glanzvernickelt, Klarlack // <i>bright nickel, clear varnish</i>
41	Stahl verzinkt // <i>steel zinc-plated</i>
46	mattverchromt // <i>satin chrome</i>
47	geschliffen, mattverchromt (Edelstahleffekt) <i>grounded, satin chrome (stainless steel effect)</i>
51	mattvernickelt // <i>satin nickel</i>
53	VA-Finish matt, mit Klarlack <i>brushed stainless steel finish, clear varnish</i>
55	KL-megla® Nickel gebürstet // <i>KL-megla® brushed nickel</i>
61	vergoldet // <i>gold-plated</i>
62	Edelmessing // <i>fine brass</i>
80	RAL 8019 braun pulverbeschichtet <i>RAL 8019 brown powdercoated</i>
81	RAL 9005 schwarz pulverbeschichtet <i>RAL 9005 black powdercoated</i>
82	RAL 9010 weiß pulverbeschichtet <i>RAL 9010 white powdercoated</i>
83	RAL 9016 verkehrsweiß pulverbeschichtet <i>RAL 9016 white powdercoated</i>
90	poliert // <i>polished</i>
91	matt gebürstet // <i>brushed</i>
93	Edelstahl unbehandelt // <i>stainless steel untreated</i>
97	Edelstahl drehblank <i>stainless steel fine turned</i>

¹⁾ Wichtig: Die Codeziffer ist Bestandteil der Bestell-Nr.
Attention: the surface / finish no. Is part of the order no.!

Allgemeine Informationen // general information



Basismaterial: rostfreier Edelstahl V2A
Base material: stainless steel



Basismaterial: rostfreier Edelstahl V4A
Base material: stainless steel



Basismaterial: hochqualitativer, rostfreier Edelstahl
Base material: high quality stainless steel



Basismaterial: Messing
Base material: brass



Basismaterial: Aluminium
Base material: aluminum



Basismaterial: Magnesium
Base material: magnesium



Basismaterial: Kunststoff
Base material: plastic



Beschlag bei normaler Handhabung wartungsfrei
Maintenance-free fitting through normal handling



Beschlag mit exzentrischer Höhenverstellbarkeit
Hinge with eccentrical height adjustability



Beschlag mit horizontaler und vertikaler Verstellbarkeit
Hinge with horizontal and vertical adjustability



Beschlag mit horizontaler Verstellbarkeit
Hinge with horizontal adjustability



Beschlag mit vertikal Verstellbarkeit
Hinge with vertical adjustability



Beschlag mit patentierter stufenloser Nullpunkt-Verstellung
Hinge with patented continous adjustable 0-position



Beschlag mit flächenbündiger Verschraubung auf der Rückseite
Hinge with screw connection flush to surface on the back



Türband mit Hebe-Senk Technik
Door hinge with lifting mechanism



Duschtürband für durchlaufendes Dichtprofil (Bypass-System)
Shower door hinge for continous seal (By-pass System)



Beschlag mit Klebtechnik: entwickelt in Zusammenarbeit mit der Technischen Universität Dresden // Hinge with adhesion technology: developed in cooperation with the Technischen Universität Dresden



Allgemeine bauaufsichtliche Zulassung durch DIBt
Approved by the building authorities of DIBt



„Geprüfte Sicherheit“ durch den TÜV Rheinland in Kombination mit der ID-Nummer // Security tested by the german TÜV Rheinland in combination with the ID-number



„Bauart geprüft“ durch den TÜV Rheinland in Kombination mit ID-Nummer // „Type approved“ by the german TÜV Rheinland in combination with the ID-number



Konformität mit den Bestimmungen der EU-Richtlinien
Conformity with and adherence to the EU-directives

Hinweise:

T gilt nur für Türe // applies only to door
S gilt nur für Seitenteil // apply only to side panel

Lieferung // Delivery

- standardmäßig lieferbar
standard available
- ⊗ für Lieferung sind Angaben des Kunden erforderlich
details by the client are necessary for delivery
- für Lieferung ist Rücksprache erforderlich
consultation is necessary for delivery

Allgemeine Hinweise // general information

Anwendungsbereich unserer Produkte *Application range of our products*

Für die Anwendung im Bereich Schwimmbad, Sauna, Salzwasser oder hochfrequentierter Bereich bitten wir um Rücksprache.
For application in swimming pool, sauna or salt-water areas, as well as in high frequented areas, consultation necessary.

Maßstab // actual size

Maßstab ist nicht 1:1
actual size is not 1: 1

Befestigungsmaterialien // materials for mounting

Die statisch notwendigen Befestigungsmaterialien für die Montage der Beschläge an den tragenden Baukörper müssen vom Verarbeiter bestimmt werden.
Befestigungsschrauben für die Wandbefestigung werden grundsätzlich nur auf Wunsch und gegen zusätzliche Berechnung mitgeliefert.
Die Verwendbarkeit der Schrauben muss grundsätzlich vom Verarbeiter geprüft werden. Wir übernehmen ausdrücklich hierfür keine Haftung.
Die Montage sollte nur von einem Fachmann durchgeführt werden.

The statistically necessary mounting materials for the mounting of the fittings on the load-bearing structure must be determined by the persons responsible for the mounting. Fastening screws for attachment to the wall will as a rule only be delivered upon request and at extra cost. The suitability of the screws is to be determined by the persons responsible for the mounting. We expressly disclaim liability therefore. The mounting should only be carried out by an expert.

Konstruktion und Einbau // construction and fitting

Als Konstruktions- und Einbauvorlage für Duschtür-Systeme, nutzen Sie bitte unsere Software eDesign „Duschen nach Maß“.
For construction and fitting of shower door systems make use of our software eDesign „Duschen nach Maß“

Glasart // glass type

ESG aus Float nach DIN EN 12150-1:2000
tempered safety glass float must be used in accordance with the DIN EN 12150-12000.

Ihre Bestell-Nr. setzt sich wie folgt zusammen *our order number is made up of*

Art.-Nr- (5-stellig)
art.no. (5-Digit)

Codeziffer
number of surface/finish



KL-megla® GmbH
Wecostraße 15
53783 Eitorf
Germany

Phone + 49 (0) 22 43 - 9 23 00-0
Fax + 49 (0) 22 43 - 9 23 00-36
info@kl-megla.com
www.kl-megla.com

• Form, Inhalt und Struktur dieses Katalogs sind urheberrechtlich geschützt.
Form, content and structure of this catalog are copyrighted.

• Fertigungstechnische Toleranzen und Änderungen sind uns vorbehalten.
We explicitly reserve the right of production tolerances and changes in our products.

• Alle Angaben ohne Gewähr.
All informations without guarantee.



KL® megla GmbH – Wecostraße 15 – 53783 Eitorf – Germany
Phone + 49 (0) 22 43-9 23 00-0 – Fax + 49 (0) 22 43-9 23 00-36
info@KL-megla.de – www.KL-megla.de